

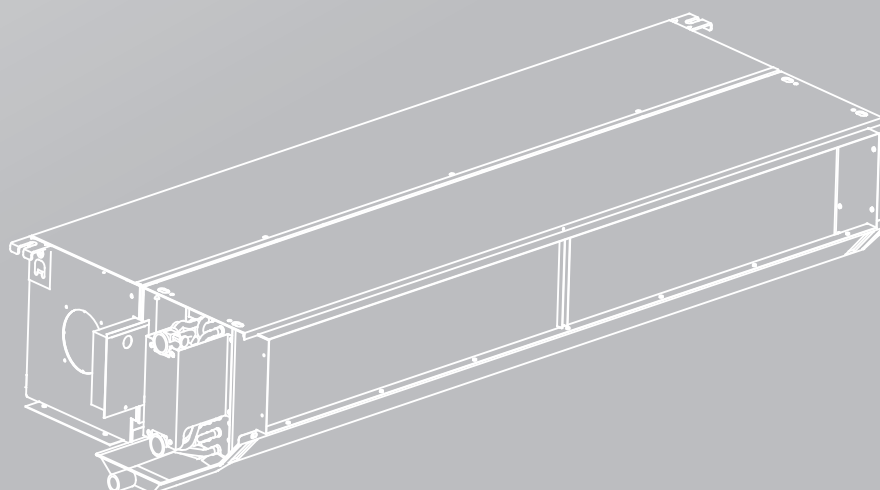

# ИНСТРУКЦИЯ ПО МОНТАЖУ

## ФАНКОЙЛ КАНАЛЬНОГО ТИПА

GDU-W-08TR  
GDU-W-10TR  
GDU-W-12TR  
GDU-W-14TR  
GDU-W-16TR  
GDU-W-18TR  
GDU-W-20TR



*Спасибо за выбор оборудования General Climate*

*Перед использованием устройства, пожалуйста внимательно прочтите данное руководство и сохраните его для дальнейшего использования.*

*Изображения, приведенные в данном руководстве, предназначены только для справки и могут отличаться от фактического продукта.*



ДАННОЕ ОБОЗНАЧЕНИЕ УКАЗЫВАЕТ НА ВАЖНУЮ  
ИНФОРМАЦИЮ ПО ТЕХНИКЕ БЕЗОПАСНОСТИ

#### ВНИМАНИЕ

Установка, ремонт и техническое обслуживание должны выполняться только сертифицированными специалистами в соответствии с национальными стандартами в области устройства электроустановок.

Использование оборудования детьми, а так же людьми с ограниченными физическими возможностями, недостаточным умственным развитием или болезнями органов чувств, а также с недостатком опыта или знаний возможно только после инструктирования или под присмотром ответственного за безопасность

## СОДЕРЖАНИЕ

---

<b>1 МЕРЫ ПРЕДОСТОРОЖНОСТИ</b>	01
<b>2 ИНФОРМАЦИЯ ОБ УСТАНОВКЕ</b>	02
<b>3 ФУНКЦИИ И ОСОБЕННОСТИ</b>	02
<b>4 ПРИНАДЛЕЖНОСТИ</b>	02
<b>5 ДИАПАЗОН РАБОТЫ</b>	02
<b>6 ОБОЗНАЧЕНИЕ ЭЛЕМЕНТОВ</b>	03
<b>7 МОНТАЖ ФАНКОЙЛА</b>	03
<b>8 МОНТАЖ ТРУБОПРОВОДА</b>	06
<b>9 МОНТАЖ ДРЕНАЖНОЙ ТРУБЫ</b>	06
<b>10 МОНТАЖ ЭЛЕКТРОПРОВОДКИ</b>	07

---

# 1 МЕРЫ ПРЕДОСТОРОЖНОСТИ

- Обязательно соблюдайте местные, национальные и международные законы и правила.
- Внимательно прочитайте раздел "МЕРЫ ПРЕДОСТОРОЖНОСТИ" перед установкой
- Следующие меры предосторожности включают важные элементы безопасности.
- Храните это руководство в удобном месте для дальнейшего использования.
- Перед выпуском с завода фанкойлы проходят испытание на устойчивость к избыточному давлению, регулировку статической и динамической балансировки, проверку на шум, проверку электробезопасности.

## ПРИМЕЧАНИЕ

Пожалуйста, внимательно прочтите и соблюдайте меры предосторожности по технике безопасности, приведенные в данном руководстве

## ВНИМАНИЕ

Несоблюдение техники безопасности может привести к летальному исходу

## ВНИМАНИЕ

Несоблюдение предостережений может привести к травмам или повреждению оборудования

## ПРИМЕЧАНИЕ

После завершения установки убедитесь, что устройство работает должным образом во время запуска. Пожалуйста, проинструктируйте клиента о том, как управлять устройством и поддерживать его в надлежащем состоянии.

## ВНИМАНИЕ

- Убедитесь, что установку, ремонт или обслуживание оборудования осуществляет только обученный и квалифицированный обслуживающий персонал. Неправильная установка, ремонт и техническое обслуживание могут привести к поражению электрическим током, короткому замыканию, утечкам, возгоранию или другим повреждениям оборудования.
- Устанавливайте строго в соответствии с данной инструкцией по установке. Неправильная установка может привести к утечке воды, поражению электрическим током и возгоранию

## ВНИМАНИЕ

- Для установки используйте прилагаемые вспомогательные детали и указанные детали.
- Фанкойл следует устанавливать на высоте 2,3 м над полом.
- Не прикасайтесь к фанкойлу влажными руками и не эксплуатируйте его в сыром помещении.
- Перед получением доступа к клеммам необходимо отсоединить все цепи питания.
- Фанкойл должен располагаться таким образом, чтобы к нему был доступ
- Монтаж электропроводки следует выполнять согласно руководству по монтажу, в соответствии со схемой электрических соединений и с соблюдением действующих государственных стандартов и нормативов по проведению электро-монтажных работ
- Не наращивайте шнур питания и не пользуйтесь удлинителями. Используйте для фанкойла отдельную розетку и не подключайте к ней другую нагрузку.
- Используйте кабель рекомендованного типа, надежно соедините места контакта и закрепите его так, чтобы на контактные выводы не воздействовали никакие механические нагрузки
- Оборудование должно быть заземлено и иметь устройство защитного отключения (УЗО) при утечке тока на землю
- Не включайте и не выключайте фанкойл путем включения/отключения электропитания.
- При монтаже трубопроводов необходимо исключить возможность попадания в холодильный контур любых веществ, кроме штатного хладагента.
- Не направляйте поток воздуха непосредственно на людей, животных и растения.
- Не перекрывайте решетки вентилятора и не вставляйте в них тонкие предметы со стороны входа и выхода воздуха.
- Не используйте фанкойл в не предназначенных для этого целях, таких как охлаждение продуктов питания, растений, предметов искусства и т.д.
- Перед чисткой фанкойл убедитесь, что он выключен и отсоединен от электросети. В процессе чистки при работающем фанкойле можно получить травму вращающимся вентилятором
- После выполнения монтажных работ убедитесь в отсутствии протечек воды.
- Температура холодной воды должна быть не ниже 3 °C горячей воды - не выше 80 °C



- Если появились какие-либо признаки неисправности (например, запах гари), тотчас отключите фанкойл от сети электропитания. Эксплуатация неисправного фанкойла может привести к его поломке, поражению электротоком или пожару. Проконсультируйтесь со специалистом.



**УТИЛИЗАЦИЯ:** Данный продукт нельзя выбрасывать вместе с обычным бытовым мусором. Его следует утилизировать отдельно, вместе с отходами, предназначенными для специальной обработки

Перед чисткой и техническим обслуживанием отключите источник питания. Для чистки устройства используйте сухую ткань.

Не устанавливайте фанкойл в следующих местах:

- места с повышенной влажностью воздуха.
- места с высокой концентрацией солей (например, морское побережье)
- места с сернистыми испарениями (например вблизи термального источника)
- места с повышенной вибрацией
- места содержащие легковоспламеняющиеся материалы или газ
- места с мощным электромагнитным полем

## 2 ИНФОРМАЦИЯ ОБ УСТАНОВКЕ

- Для правильной установки, пожалуйста, сначала прочтите это руководство.
- Фанкойл должен устанавливаться квалифицированными специалистами.
- При установке фанкойла или его трубок, пожалуйста, следуйте данному руководству.
- Если фанкойл установлен на металлической поверхности, он должен быть электрически изолирован в соответствии с соответствующими стандартами для электроприборов.
- Когда все монтажные работы будут завершены, пожалуйста, включайте питание только после тщательной проверки.
- Производитель оставляет за собой право на внесение изменений, связанные с улучшением оборудования

## 3 ФУНКЦИИ И ОСОБЕННОСТИ

- Потолочное расположение, компактный корпус
- Высокие производительность, эффективность и энергосбережение.
- Быстрое и удобное распределение воздуха
- Низкий уровень шума
- Удобное расположение места выхода воздуха

## 4 ПРИНАДЛЕЖНОСТИ

таблица 4-1

Инструкция по монтажу	1		—
Дополнительный дренажный поддон	1		—

## 5 ДИАПАЗОН РАБОТЫ

Для безопасной и эффективной работы используйте систему при следующей температуре.

таблица 5-1

Температура Режим	уличный воздух	комнатный воздух	входящая вода
Охлаждение	0°C~43°C	17°C~32°C	3°C~20°C
Нагрев	-15°C~24°C	0°C~30°C	30°C~80°C

## ⚡ ПРИМЕЧАНИЕ

- Если фанкойл используется вне вышеуказанных условий, это может привести к неправильной работе.
- При работе на поверхности фанкойла может конденсироваться вода. При высокой влажности воздуха, закрывайте окна и двери.
- Оптимальная производительность будет достигнута в диапазоне рабочих температур.

## 6 ОБОЗНАЧЕНИЕ ЭЛЕМЕНТОВ

Изображения приведены для справки и могут отличаться от фактического продукта



рис. 6-1

## 7 МОНТАЖ ФАНКОЙЛА

### 7.1 Место установки

- В месте установки должно быть достаточно пространства для проведения монтажа и обслуживания.
- Потолок в месте установки должен быть горизонтальным и выдерживать вес фанкойла.
- Входящие и выходящие потоки воздуха не должны иметь препятствий, а также подвергаться воздействию со стороны потоков наружного воздуха.
- Выходящий из фанкойла поток воздуха должен равномерно распределяться по помещению.
- Должен быть обеспечен беспрепятственный вывод трубопровода и дренажной трубы.

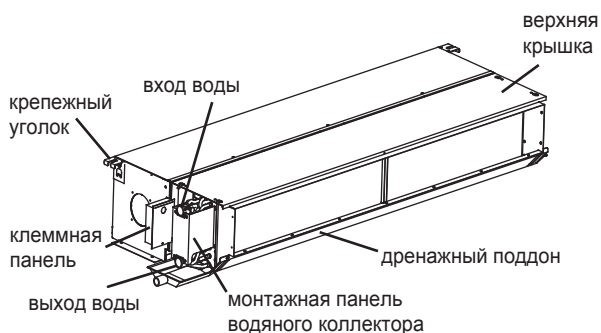
## ⚠ ВНИМАНИЕ

Не устанавливайте оборудование в перечисленных ниже местах, так как это может привести к неисправности. При необходимости проконсультируйтесь с поставщиком.:

- В помещениях, в которых присутствуют минеральные, например смазочные масла.
- В условиях морского климата с большим содержанием солей в воздухе.
- При наличии в атмосфере газов (например, сернистых), вызывающих коррозию.
- В условиях сильных колебаний напряжения в сети (на промышленных предприятиях).
- В автомобильном транспорте или в каютах.
- На кухнях, где присутствует масляный туман.
- В помещениях, где действуют сильные электромагнитные поля.
- В прочих местах со специфическими условиями

Меры предосторожности при монтаже

- Выбирайте оптимальный способ проведения транспортно-погрузочных работ.
- Транспортировка оборудования должна производиться в заводской упаковке.
- При монтаже фанкойл не должен иметь электрического контакта с металлическими конструкциями здания.  
В этом случае необходимо выполнить изоляцию в соответствии с правилами устройства электроустановок.
- Перед установкой устройства уточните, есть ли провода, водопроводные трубы, воздуховоды и т.д. в стене или земле места установки, чтобы избежать несчастных случаев из-за повреждений.

### 7.2 Установка

Убедитесь, что размеры фанкойла соответствуют значениям, указанным на чертеже. Установите болты  $d=10$  (4 шт.) для подвесного потолочного крепления.

- Расстояние между болтами показано на рисунке ниже.
- Используйте монтажные болты  $d=10$ .
- Особенности крепления к потолку зависят от конструкции здания. Для уточнения особенностей обращайтесь к компании, выполнявшей строительные и отделочные работы.

- Обрежьте балки и перекрытия там, где это необходимо.
- Укрепите балки и перекрытия потолка.
- После закрепления корпуса фанкойла переходите к прокладке труб и проводов в потолке. Выбрав место для установки, решите, в каком направлении вы будете прокладывать выводные трубы. Прежде, чем подвешивать устройство к потолку, выведите водяные и дренажные трубы, электропроводку от наружного/внутреннего блока и от пульта управления к местам соединения.

### 7.2.1 Крепление фанкойла

Способ крепления зависит от конструкции и материала потолка. Потолок должен быть ровным и горизонтальным.

- **Крепление к деревянной конструкции**

Установите деревянный брус поперёк на потолочные балки и закрепите на нём монтажные болты.



рис. 7-1

- **Крепление к бетонному потолку**

Установите в бетонный потолок анкерные болты и с помощью них закрепите фанкойл.

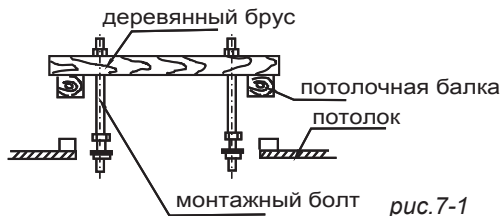

рис. 7-2

- **Крепление к стальной конструкции**

Установите опорную угловую стальную конструкцию и закрепите фанкойл.

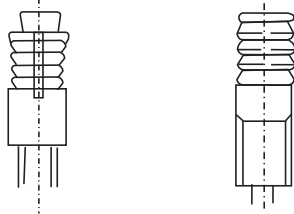

рис. 7-3

### 7.2.2 Требования к пространству



рис. 7-7

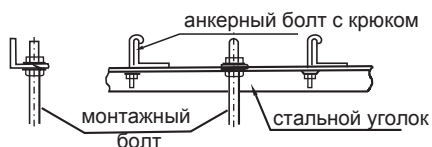

рис. 7-8

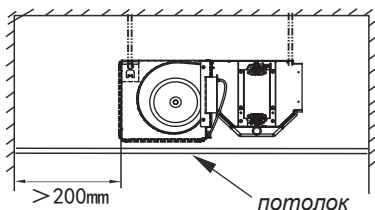

рис. 7-4

- **Крепление к новому бетонному потолку в здании на этапе строительства**

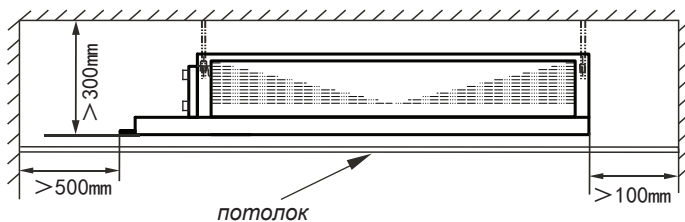
При установке бетонного потолка закрепите в нём закладные детали или монтажные болты с крюком.

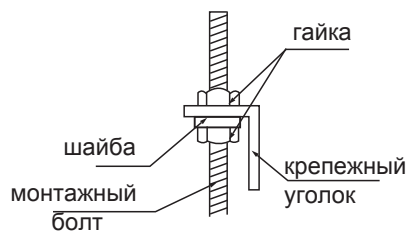

рис. 7-5



рис. 7-6

- **Подвешивание фанкойла**

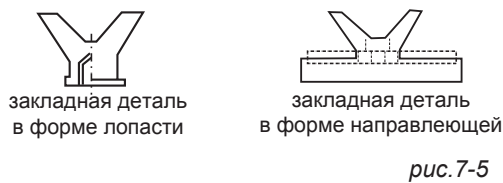
- Для поднятия фанкойла используйте блок.
- Необходима ровная горизонтальная установка внутреннего блока. При нарушении горизонтальности может возникнуть утечка воды.

- **Подключение воздуховодов**

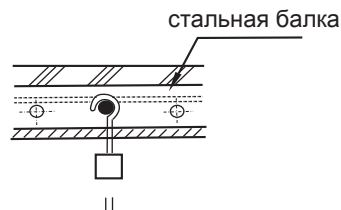
Длина воздуховода определяется в соответствии с внешним статическим давлением.

- **Установка приборов управления**

Для установки пульта управления см. руководство по установке проводного пульта управления (в зависимости от типа пульта)

### 7.2.3 Габаритные размеры



рис. 7-9.1

таблица 7-1

Model Size	08/10	12/14/16	18/20
A	960	1085	1277
B	900	1135	1327
C	910	1112	1308
D	885	1085	1277
E	1180	1369	1500
F	150	160	160
G	195	195	195
H	335	335	335
I	612	612	612
J	342	342	342
K	231	231	231
L	230	230	230
M	340	340	340

#### ⚡ ПРИМЕЧАНИЕ

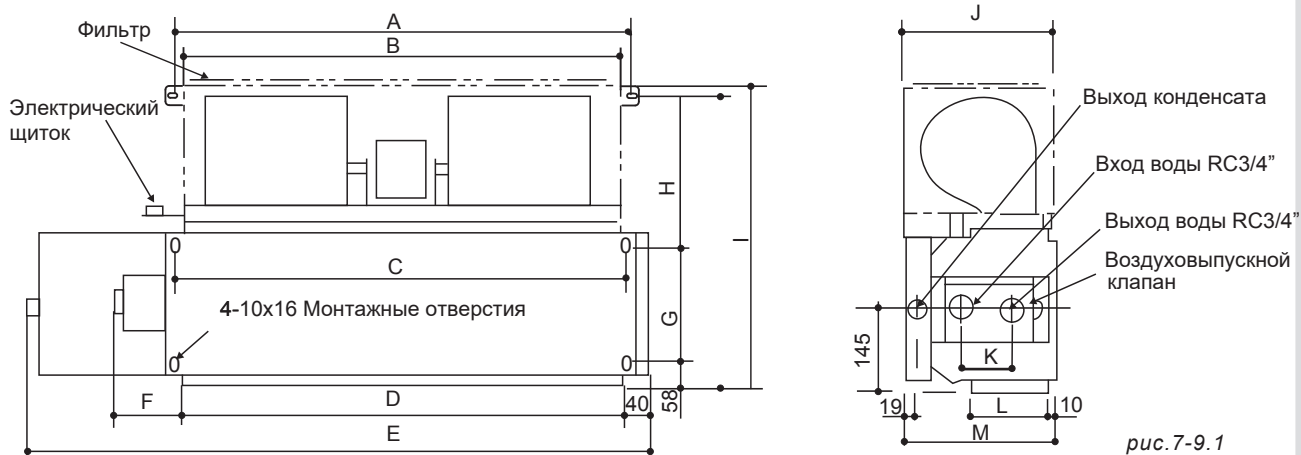
- Эти значения являются приблизительными и могут отличаться от реальных размеров приобретенного вами устройства.

### 7.3 Присоединение дополнительного дренажного поддона

- Дополнительный дренажный поддон следует зафиксировать на краях основного дренажного поддона.

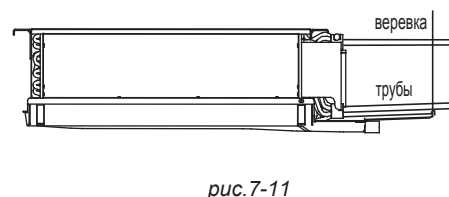
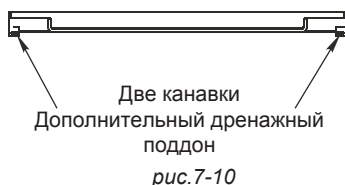
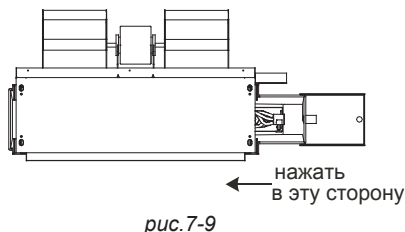

- Пожалуйста, подвесьте дополнительный пластиковый поддон для воды к трубам или потолку с помощью веревки.

## 8 МОНТАЖ ТРУБОПРОВОДА

- Отверстие для выпуска воды оснащено воздуховыпускным клапаном.
- При подсоединении трубопровода крутящий момент должен быть в диапазоне 6180~7540 Н\*см (630~770 кгс\*см)
- Диаметр соединений труб входа и выхода воды составляет RC 3/4", внутренняя резьба.
- Фанкойл должен быть оснащен электрическим регулирующим клапаном на выходной трубе
- Диаметр трубы вывода конденсата составляет ZG 3/4", резьба наружная.

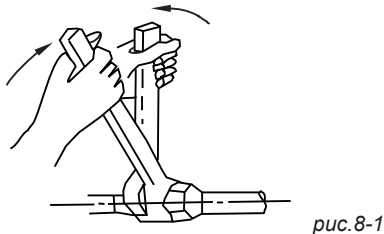

## 9 МОНТАЖ ДРЕНАЖНОЙ ТРУБЫ

- Подсоедините дренажную трубу фанкойла. Резьба на соединителе должна соответствовать резьбе на патрубке.

### ВНИМАНИЕ

- Дренажный шланг и место его подключения к фанкойлу должны быть хорошо теплоизолированы, чтобы на поверхности не образовывался конденсат.
- Так же, как и соединения труб фанкойла. Будьте осторожны, не прилагайте излишних усилий к трубам фанкойла
- Дренажная труба должна иметь уклон не менее 1/100 и не иметь прогибов в средней части.

### NOTE

- Общая длина дренажной трубы не должна превышать 20 м. Если ее длина больше, во избежание прогибов потребуется установка подпорок.
- Дренажный трубопровод с подводами должен быть организован, как показано на рисунке ниже.

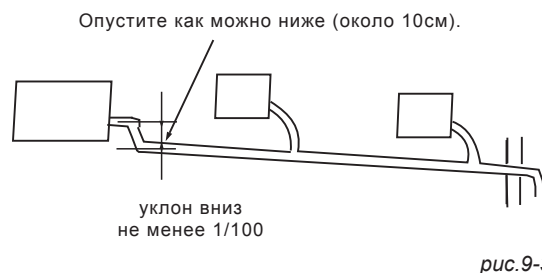
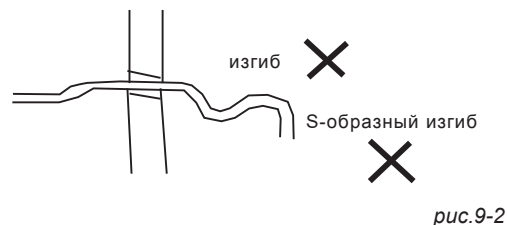
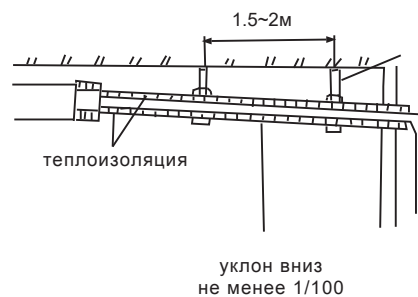



## Тест дренажной системы

- Убедитесь в беспрепятственном доступе к дренажному трубопроводу
- В новых зданиях рекомендуется провести испытание трубопровода перед осуществлением облицовки потолка.

## 10 МОНТАЖ ЭЛЕКТРОПРОВОДКИ

### ВНИМАНИЕ

- Для фанкойла необходимо использовать отдельную линию электропитания номинального напряжения.
- Разводка электропроводки должна выполняться квалифицированным персоналом в соответствии с электрической схемой
- Согласно государственным нормам в цепь электропитания необходимо установить разъединитель, отключающий все фазы питания, с расстоянием между разомкнутыми контактами не менее 3 мм, и устройство защитного отключения (УЗО) на номинальный ток утечки 10 мА.
- Во избежание появления помех силовые и сигнальные кабели следует прокладывать отдельно.
- Не включайте питание, пока тщательно не проверите систему после монтажа проводки.

таблица 10-1

МОДЕЛЬ		08~20
Питание	Количество фаз	1 фаза
	Напряжение	220-240В ~ 50Гц
Автомат защиты (А)		15
Сечение кабеля питания (мм <sup>2</sup> )	не более 50м	1.5
Сечение заземляющего кабеля (мм <sup>2</sup> )		1.5